

La serrure d'accès est un interverrouillage à clé adaptée à une utilisation sur les points d'accès (trappes, portes, portails...), mais aussi sur les transformateurs. Cette serrure a été fabriquée en inox et en aluminium, ce qui la rend idéale pour une utilisation dans le secteur de l'énergie.

Différents types de gâches sont disponibles en fonction de l'installation. Les gâches sont reversibles et peuvent être insérées en face avant ou en face arrière du boîtier de la serrure. Ce qui en fait la serrure la plus flexible du marché au niveau du montage. La serrure d'accès est disponible en deux options : une fonction d'échange de clés ou une fonction de libération de plusieurs clés.



INTERVERROUILLAGE



ENERGIE

UTILISATION

La serrure d'accès doit être utilisée pour permettre un accès sûr aux zones potentiellement dangereuses.

La serrure d'accès doit être utilisée avec :

- 1 clé sur les portes d'accès lorsque l'opérateur n'entre pas dans une zone, mais ouvre simplement un capotage ou guillotine de transformateur, (l'utilisation de clés de sécurité personnelle n'est pas essentielle)
- 2 clés sur les portes d'accès lorsque l'opérateur entre dans une zone dangereuse, l'utilisation d'une clé de sécurité personnelle (clé de poche) est essentielle pour éviter un verrouillage accidentel.

 Cette serrure n'est pas conçue pour sécuriser un accès à un coffre-fort ou un accès extérieur à un bâtiment.

INSTALLATION

 Une serrure de sécurité doit être montée avec des fixations appropriées (non fournies avec la serrure).

Important:

Pour éviter tout enlèvement non autorisé, la serrure doit être montée avec un rivet ou des vis de sécurité M5 (vis à tête auto cassante, écrous et rondelles) en acier inoxydable et sécurisée avec un frein filet.

Couple de serrage : 5Nm

Perçage de la plaque de fixation (lorsque la serrure est rapportée par l'arrière) : 4 trous $\varnothing 5,3$ + 1 trou $\varnothing 25$ par cylindre.

Le verrouillage doit être installé par une personne compétente et qualifiée.

MAINTENANCE

Aucun entretien du produit n'est recommandé. Cependant, pour améliorer son fonctionnement et éventuellement augmenter sa durée de vie, l'ajout de «poudre de graphite micronisée Xenium» dans la serrure est accepté.

Tout autre produit est interdit.

1 sur 8

Bien que tous les efforts aient été déployés pour assurer l'exactitude des renseignements fournis, aucune responsabilité ne peut être engagée pour toute erreur ou omission. Sentric Safety Group se réserve le droit de modifier les spécifications et d'apporter des améliorations sans préavis.

U-Serrure d'accès ASP/HSP-FR-02 (03-26)

DONNEES TECHNIQUES

Poids	A partir de 300 gr pour un cylindre
Matière	- Cylindre - Rotor 5000 : 6064-T9 aluminium / Rotor 6000 : Grivory GVX-65h composite Stator : 6064-T9 aluminium - Serrure - AISI 304L inox
Finition du produit	Noir anodisé (cylindre)
Type de montage	Montage en surface ou par l'arrière à l'aide de fixations appropriées
Température d'utilisation	-35°C / +120°C pour la serrure -35°C / +105°C pour le contact
Résistance au brouillard salin	240h BS
Étanchéité	IP4X-serrure IP67-contact
Chocs (IK)	IK08
Vibrations	0.7mm @10-55HZ 1 oct/min sur 3 axes
Résistance à l'arrachement	250N-cle 600N-gache
Durée de vie	500000 cycles*
Valeur B10d	100000 cycles*
Valeur DC	90%
Conformité	- Directive Marquage CE 2001/95/CE - Directive Machine 2006/42/CE - Directive Basse tension 2014/35/UE (version à contact)
ROHS	Certificat disponible sur notre site, rubrique Téléchargement
REACH	Certificat disponible sur notre site, rubrique Téléchargement
Minéraux sources de conflit	Certificat disponible sur notre site, rubrique Téléchargement

*Version rotor aluminium

OPTIONS

- Clé plate (type RONIS) ou clé étoile (type PROFALUX)
- Contact électrique (inverseur)
- Type de rotor (aluminium, composite ou série courte en aluminium)
- Gâches disponibles : coudée, droite ou à 90°
- Jusqu'à 3 entrées de clé, pour davantage d'entrées de clés nous consulter
- Possible de mixer les types de profils sur une même serrure (étoile / plate), nous consulter

APPLICATION

Le système comporte un verrou Hercule sur le dispositif de commande de l'alimentation électrique de la machine, un autre verrou Hercule sur la commande de mise à la terre du circuit électrique ainsi qu'une serrure d'accès Hercule pour accéder à la zone dangereuse. En fonctionnement normal de la machine (moteur alimenté), la clé d'alimentation A est prisonnière dans le verrou Hercule sur le sectionneur de la machine et la porte d'accès à la zone dangereuse est fermée et verrouillée.

Pour accéder à la zone dangereuse :

1. L'opérateur coupe l'alimentation de la machine permettant ainsi la libération de la clé d'alimentation A.
2. La clé d'alimentation A est ensuite emprisonnée dans le verrou Hercule du sectionneur de terre permettant ainsi la mise à la terre du circuit électrique. L'opérateur peut alors libérer la clé d'accès B, et ce faisant verrouille le sectionneur de terre en position fermée en s'assurant que la mise à la terre ne peut être interrompue.
3. La clé d'accès B est ensuite emprisonnée dans la serrure d'accès Hercule libérant ainsi la clé de sécurité personnelle C et la gache autorisant l'accès à la zone.

La clé de sécurité personnelle C est conservée par l'opérateur pendant l'opération pour se protéger contre un enfermement et une mise en service accidentelle.

4. Pour remettre en service la machine, l'opérateur suit les mêmes étapes en sens inverse.

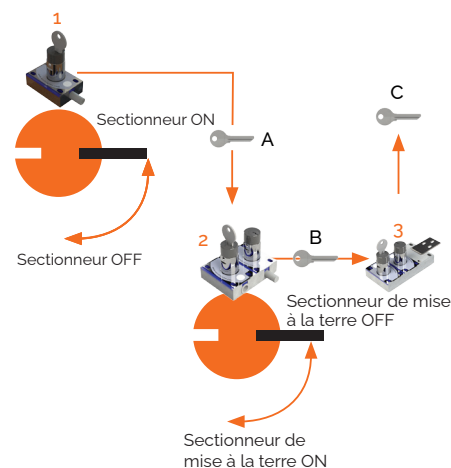

PLAN

Dimensions: en mm

Disponible en version clé plate (RONIS) ou clé étoile (PROFALUX)

Note: Pour un montage sûr, utiliser des vis de sécurité.

Serrure d'accès standard

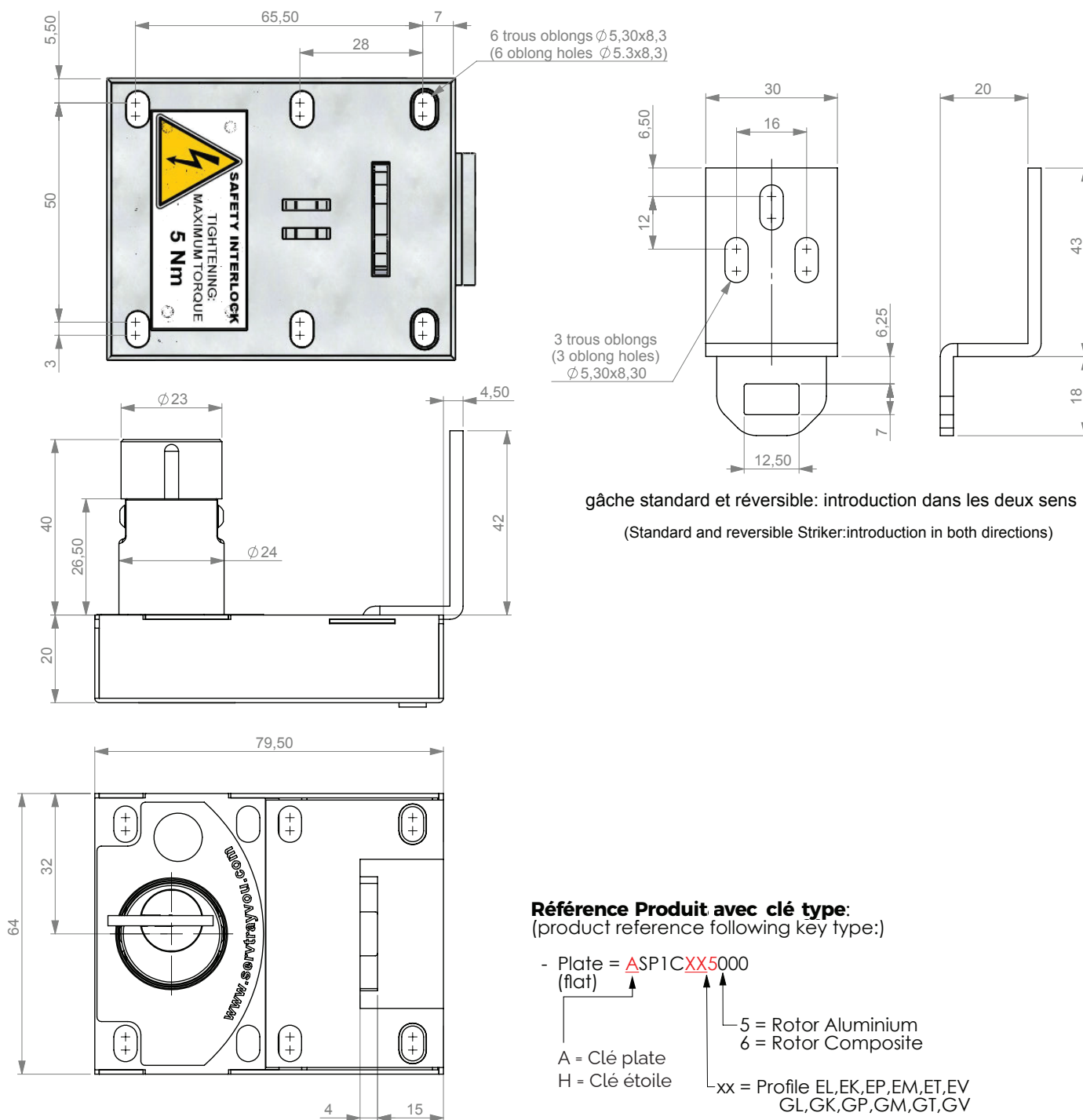

4 sur 8

Bien que tous les efforts aient été déployés pour assurer l'exactitude des renseignements fournis, aucune responsabilité ne peut être engagée pour toute erreur ou omission. Sentric Safety Group. se réserve le droit de modifier les spécifications et d'apporter des améliorations sans préavis.

U-Serrure d'accès ASP/HSP-FR-02 (03-26)

PLAN

Dimensions: en mm

Disponible en version clé plate (RONIS) ou clé étoile (PROFALUX)

Note: Pour un montage sûr, utiliser des vis de sécurité.

Serrure d'accès à contact

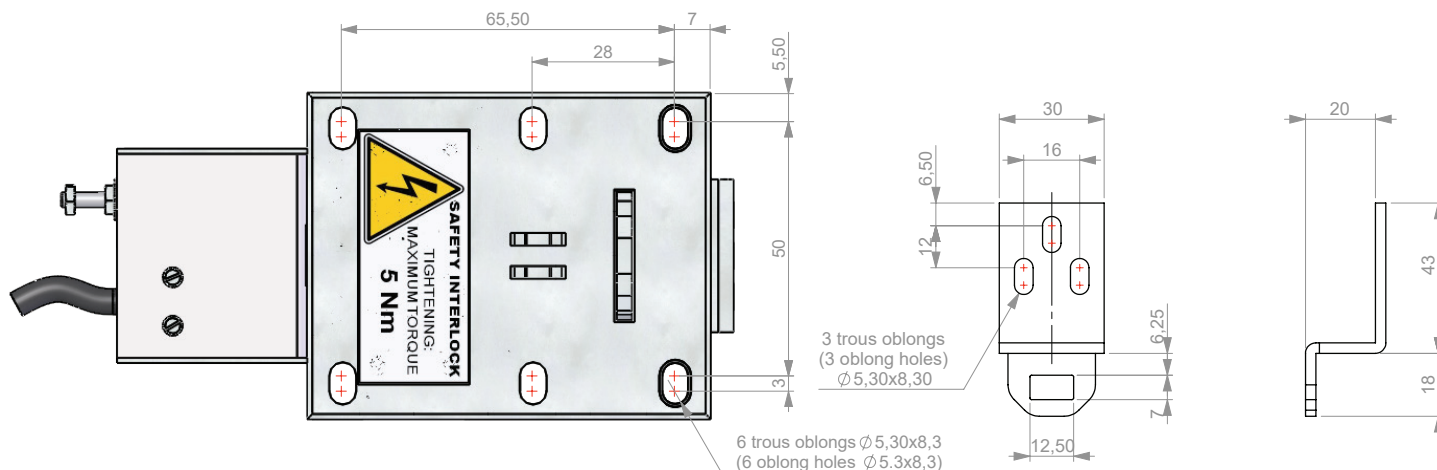

gâche standard et réversible : introduction dans les deux sens
(Standard and reversible Striker: introduction in both directions)

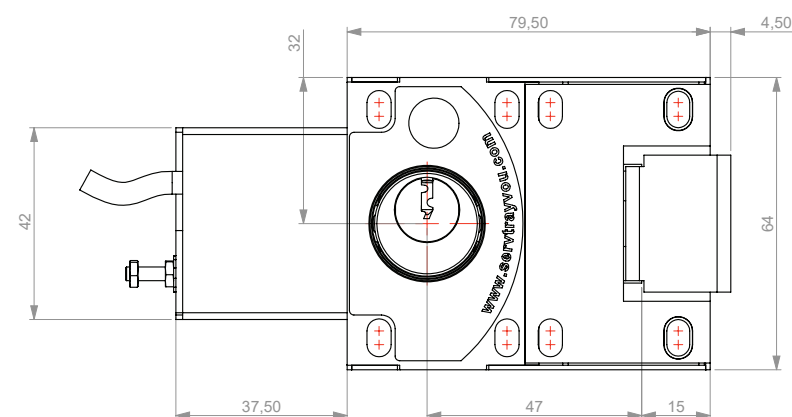
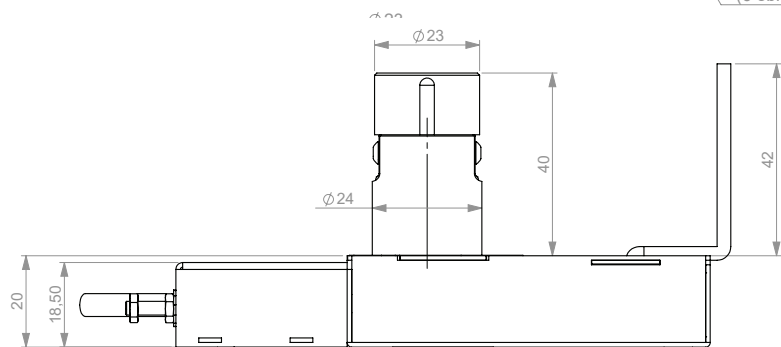

Caractéristiques du contact inverseur :
(Characteristics of the micro-switches)

reference: CROUZET 83186

- cable lg 1.2m, section 0.5mm²:
 - * 1 Noir (black) = Commun (common)
 - * 2 Gris (grey) = NF (NC)
 - * 4 bleu = NO
- calibre sous 250VCA: (ratings at 250VCA)
 - * Nominal: 6A
 - * Thermique: 7.5 (Thermal)
- IP67
- Température d'utilisation : -40°C / +105°C (operating temperature)

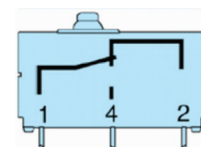

5 sur 8

Bien que tous les efforts aient été déployés pour assurer l'exactitude des renseignements fournis, aucune responsabilité ne peut être engagée pour toute erreur ou omission. Sentric Safety Group. se réserve le droit de modifier les spécifications et d'apporter des améliorations sans préavis.

U-Serrure d'accès ASP/HSP-FR-02 (03-26)

PLAN

Dimensions: en mm

Disponible en version clé plate (RONIS) ou clé étoile (PROFALUX)

Note: Pour un montage sûr, utiliser des vis de sécurité.

Serrure d'accès série courte

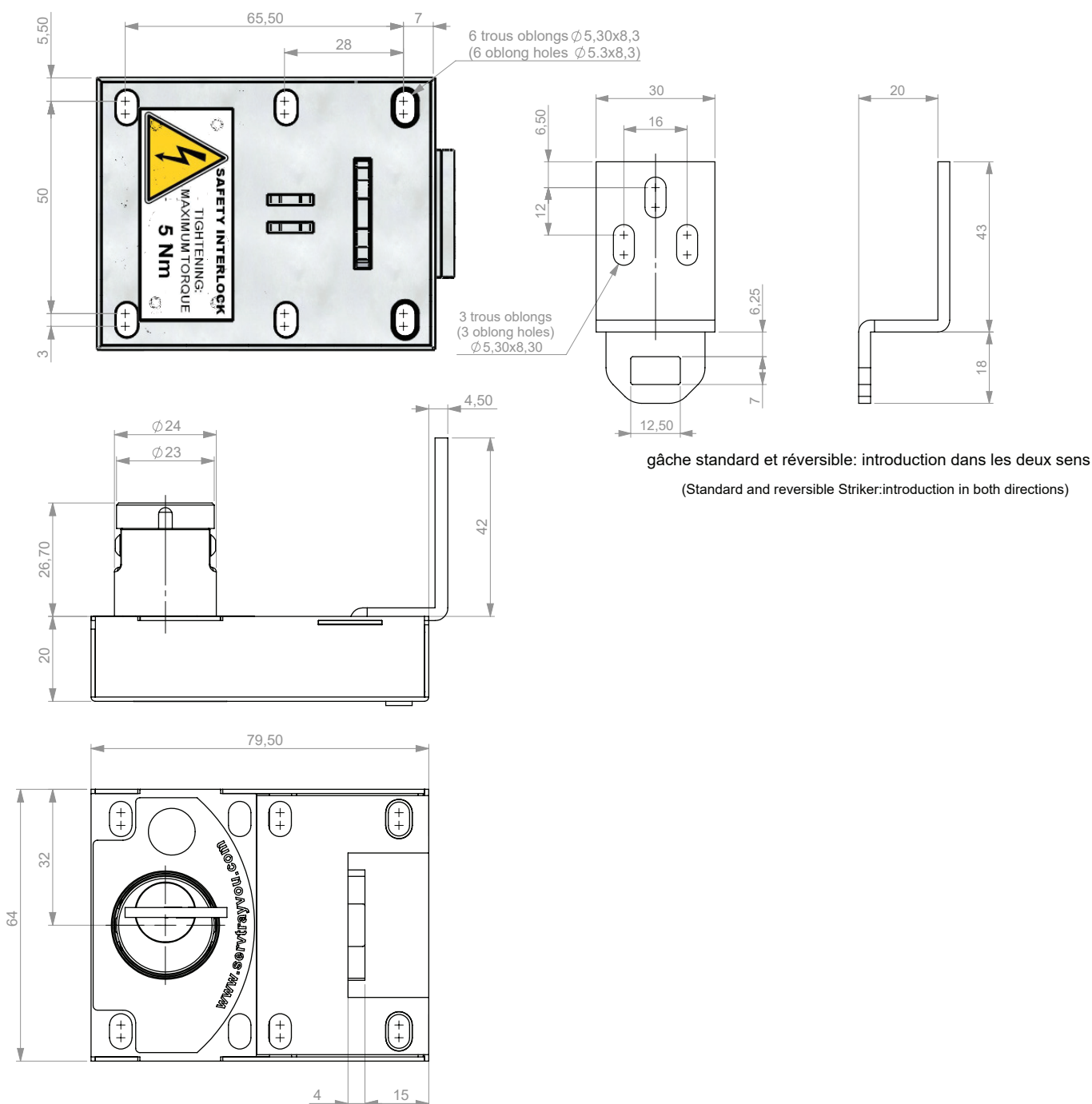

6 sur 8

Bien que tous les efforts aient été déployés pour assurer l'exactitude des renseignements fournis, aucune responsabilité ne peut être engagée pour toute erreur ou omission. Sentric Safety Group. se réserve le droit de modifier les spécifications et d'apporter des améliorations sans préavis.

U-Serrure d'accès ASP/HSP-FR-02 (03-26)

REFERENCE PRODUIT

	Profil cylindre	Type de produit	Nb cylindre	Fonction	Profil de clé	Type de rotor	Particularité
Référence							
Exemple	A	SP	1	C	EL	5	000

Profil cylindre	A = Clé plate H = Clé étoile
Type de produit	SP = Serrure d'accès standard PC = Serrure d'accès à contact
Nombre de cylindres	Entre 1 et 3 cylindres
Fonction	La fonction détermine la position des clés (présentes ou absentes). Voir tableau FONCTION
Profil de clé	Clé étoile = PS Clé plate à 5 pistons = EK, EL, EM, EP, ET, EV Clé plate à 6 pistons = GK, GL, GM, GP, GT, GV
Type de rotor	5 = Aluminium 6 = Composite 7 = Série courte
Particularité	000 = Standard (gâche coudée) 045 = gâche plié à 90° 066 = gâche droite 225 = version avec 2 contacts 484 = gâche droite + chaîne de 200mm

Position
À préciser par le client au moment de la commande

A		B		C		D			
CLÉ ETOILE	CLÉ PLATE	CLÉ ETOILE	CLÉ PLATE	CLÉ ETOILE	CLÉ PLATE	CLÉ ETOILE	CLÉ PLATE		
Une seule ligne : 12 caractères max Deux lignes : Première ligne 7 caractères max Deuxième ligne 5 caractères max		Une seule ligne : 4 caractères max Deux lignes : Première ligne 4 caractères max Deuxième ligne 4 caractères max		Une seule ligne : 12 caractères max Deux lignes : Première ligne 7 caractères max Deuxième ligne 5 caractères max		Une seule ligne : 12 caractères max Deux lignes : Première ligne 5 caractères max Deuxième ligne 7 caractères max		Une seule ligne : 4 caractères max Deux lignes : Première ligne 4 caractères max Deuxième ligne 4 caractères max	



7 sur 8



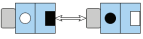
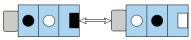
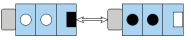
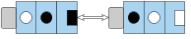
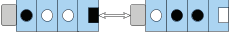

Bien que tous les efforts aient été déployés pour assurer l'exactitude des renseignements fournis, aucune responsabilité ne peut être engagée pour toute erreur ou omission. Sentric Safety Group. se réserve le droit de modifier les spécifications et d'apporter des améliorations sans préavis.

U-Serrure d'accès ASP/HSP-FR-02 (03-26)

REFERENCE PRODUIT

Suite

NB entrées	Fonction	Principe
1	C	
2	F	
2	H	
2	J	
3	F	
3	H	
3	J	

Légende		clé libre
		clé prisonnière
		gâche prisonnière
		gâche libre
		position contact si version à contact

ACCESSOIRES

- Gâche pliée à 90°
- Gâche droite
- Gâche droite + chaîne de 200mm
- Cache entrée de clé (ref. D23556, plan disponible sur demande)

Serv Trayvou (STI)

1er Rue du Marais – Bât. B 93106 Montreuil Cedex, France
Tel: +33 1 4818 1515 Email: sales@servtrayvou.com

8 sur 8

Bien que tous les efforts aient été déployés pour assurer l'exactitude des renseignements fournis, aucune responsabilité ne peut être engagée pour toute erreur ou omission. Sentric Safety Group. se réserve le droit de modifier les spécifications et d'apporter des améliorations sans préavis.

U-Serrure d'accès ASP/HSP-FR-02 (03-26)